



PRŮVODCE PRODEJEM
Průmysl a stavebnictví

Na tuto stránku se vrátíte
kliknutím na logo kdekoli
v dokumentu

PRŮVODCE PRODEJEM

PRACOVNÍ SVĚTLA OBECNĚ

SPECIÁLNÍ PRODUKTY

PODPORA PRODEJE

TERMÍNY A POJMY

[JAK POUŽÍVAT
PRŮVODCE](#)

[CÍLE SCANGRIPU](#)

[SKUPINA HULTAFORS](#)

[TYPY ZÁKAZNÍKŮ](#)

[KDY ZÁKAZNÍK
NAKUPUJE?](#)

[SCANGRIP FOR LIFE](#)

[SCANGRIP PŘIPOJENÍ](#)

[CORDLESS-ALLIANCE-SYSTEM
CAS](#)

[RUČNÍ SVÍTILNY](#)

[KAPESNÍ SVÍTILNY](#)

[ČELOVÉ SVÍTILNY](#)

[MALÉ REFLEKTORY](#)

[REFLEKTORY](#)

[SVÍTILNY AREA](#)

[TOWER SVÍTILNY](#)

[SVÍTILNY SITE](#)

[ROPE LIGHTS](#)

[PŘÍSLUŠENSTVÍ](#)

[SVÍTILNY PRO ZVEDÁKY](#)

[SVÍTILNY DO VÝBUŠNÉHO
PROSTŘEDÍ](#)

[SVÍTILNY PRO ZVEDÁKY](#)

[JAK PRODÁVAT SCANGRIP
KONCOVÝM UŽIVATELŮM?](#)

[DEMO BOXY](#)

[PRODEJNÍ DISPLAYE](#)

[INDIVIDUÁLNÍ AKCE](#)

[SVÍTILNY NA PŘÁNÍ](#)

[NÁHRADNÍ DÍLY](#)

[STRÁNKY OBCHODNÍHO
PARTNERA](#)

[BROŽURY KE STAŽENÍ](#)

[USB NABÍJEČKY](#)

[TECHNICKÉ TERMÍNY](#)

[TŘÍDY OCHRANY](#)

[TEPLOTY BAREV](#)

[OVLÁDÁNÍ POMOCÍ
BLUETOOTH](#)

[ZÁRUKA](#)

Kliknutím na nadpis
přejdete do sekce

JAK POUŽÍVAT PRŮVODCE



Průvodce si můžete projít od začátku do konce nebo jej podle potřeby použít k získání znalostí

Nejlépe se zobrazí v režimu celé obrazovky na tabletu nebo telefonu pomocí aplikace Acrobat

V rejstříku můžete kliknutím na tituly přejít do příslušných sekcí. Kliknutím na logo SCANGRIP se vždy dostanete zpět do rejstříku

Produkty jsou přiřazeny k odpovídajícím typům zákazníků

Pomocí přehledu segmentů porozumíte typům zákazníků a uvidíte nejoblíbenější produkty

Kliknutím na ikonu  zobrazíte videa produktů, jsou-li k dispozici



Sekce znalostí na konci vám poskytne podrobnější informace o technických pojmech a konceptech

PRODUKT PRO KAŽDOU POTŘEBU

Sortiment SCANGRIP obsahuje širokou škálu výrobků pro různé použití a typy koncových uživatelů. Tato příručka je určena na podporu našich partnerů při prodeji pracovních světel SCANGRIP.

Získáte...

- Přehled odpovídajících produktů pro segmenty průmyslu a stavebnictví, propojení produktů s typy koncových uživatelů a zvýraznění klíčových rozdílů.
- Důležitý nástroj pro podporu prodeje produktů, ukázky a prezentace, včetně integrovaných odkazů prezentací na YouTube.

Naším cílem je poskytnout obchodním partnerům snadný návod, jak efektivně a jednoduše prodávat SCANGRIP a podporovat ambice k vytváření atraktivních obchodních příležitostí pro naše partnery.



WORK LIGHTS OF THE FUTURE

Designed by us. Manufactured by us.

SCANGRIP[®]
INNOVATION FROM DENMARK

CÍLE SCANGRIPU



Vytváření svítilen a obchodních příležitostí

Jako přední evropský výrobce inovativních pracovních světel nabízí SCANGRIP nejširší a komplexní škálu řešení osvětlení na trhu.

Chceme být dlouhodobým partnerem s primárním cílem poskytovat atraktivní obchodní příležitosti, které posilují vaše postavení na trhu a rozšiřují vaše podnikání.

Jako náš zákazník budete moci těžit z našeho flexibilního globálního dodavatelského řetězce a přesně vybrat požadované obchodní nastavení z hlediska rozsahu, složitosti a logistiky.

Budte stále informováni na **SCANGRIP**[®]
INNOVATION FROM DENMARK



Seznamte se s námi na mezinárodních výstavách.



WORK LIGHTS OF THE FUTURE

Designed by us. Manufactured by us.

SCANGRIP®
INNOVATION FROM DENMARK

SKUPINA HULTAFORS

SCANGRIP - součást skupiny HULTAFORS

V roce 2021 se SCANGRIP stal součástí HULTAFORS GROUP – globální společnosti nabízející unikátní portfolio prémiových značek v oblasti osobní ochrany, náradí a dalšího vybavení pro náročné řemeslníky.

Stejně jako SCANGRIP má i Hultafors dlouhou historii inovací a vysoce kvalitní produkty, například ikonický skládací metr.



CORDLESS ALLIANCE SYSTEM - CAS

SCANGRIP®

INNOVATION FROM DENMARK

Jedna baterie, mnoho řešení.

CAS je systém akumulátorových baterií výrobců přední značky elektrického nářadí, 100% kompatibilita pro více než 400 přístrojů, samostatně ve třídě 18V. Jedna baterie, mnoho řešení.

Od roku 2009 jsou baterie generace METABO 100% vzájemně kompatibilní - dnes se nazývají systémem CAS.

SCANGRIP je jedním z 40 výrobců ve skupině CAS se specializací na profesionální aplikace pracovních světel v automobilovém, průmyslovém a stavebním segmentu.



metabo

ROTHENBERGER

Collomix

steinel

PREBENA

MONTIPOWER

SPEWE

NOVUS

TRUMPF

mafell

EISENBLÄTTER

EIBENSTOCK
Elektrowerkzeuge

ROKAMAT

haaga
part of starmix

JÖST

BAIER
Elektro-
werkzeuge

ITH
Bolting Technology

Lamello

cleanfix
SWISS MADE QUALITY

starmix

fischer

BIRCHMEIER

edding

GESIPA

CEMBRE

GEMO

holmatro
mastering power

RUBI

SCANGRIP

RICO

PROMOTECH

Pressfit

virax

HellermannTyton

JEPSON
POWER
GERMANY

LIEVERS
HOLLAND

STRAUSS

SEGMENT PRŮMYSLU

SCANGRIP®

INNOVATION FROM DENMARK

Hlavní typy zákazníků

Nejoblíbenější produkty podle typu zákazníka

Všeobecné použití



Údržba a opravy
Inženýrství
Inspekce a kontrola kvality



Námořní průmysl



Použití na lodích
Údržba a opravy
Bezpečnost



Riziková produkce



Nebezpečné prostředí
Požadavky ATEX nebo IECEx
Hořlavé kapaliny, plyn nebo prach



Letectví



Opravy nebo provoz letiště
Servis a kontrola
Čištění a údržba



Veřejné služby



Hasiči, policie a záchraná služba
Městská služba a zdravotní péče
Vojenské služby



Domácí služby



Čištění a údržba
Bezpečnostní služby
Kominictví a další služby



Kliknutím na nadpis
přejdete do sekce











































SEGMENT STAVEBNICTVÍ

SCANGRIP®

INNOVATION FROM DENMARK

Hlavní typy zákazníků

Nejoblíbenější produkty podle typu zákazníka

 <p>Tesař</p>	Stavebnictví Uvnitř / venku					
 <p>Elektrikář</p>	Instalace a opravy elektřiny Instalace a opravy sítě					
 <p>Instalatér</p>	Instalace a opravy potrubí Sanitární instalace Kovoobrábění					
 <p>Malíř</p>	Malíři a dekoratéri Vizuální dokončování Štukatéri					
 <p>Zedník</p>	Zedník a podlahář Uvnitř i venku					
 <p>Obecné konstrukce</p>	Obecné venkovní stavby Betonové konstrukce Události					
 <p>Silniční a železniční stavby</p>	Udržba stavebních strojů Silniční konstrukce Stavba a údržba kolejí					

Kliknutím na nadpis
přejdete do sekce

ŘADA PRACOVNÍCH SVÍTELEN WORK

SCANGRIP®

INNOVATION FROM DENMARK

Světelná řešení pro vysoký výkon:

- Sofistikovaná pracovní světla vyrobená pro skutečné profesionály
- Nejnovější technologie pro nejlepší výkon
- Extrémní životnost a funkční design
- Prodloužená záruka (po registraci zákazníka)

3

years
warranty

Read terms and register on
scangrip.com to activate
your warranty



„FOR LIFE“ PRODUKTY

Znovuobjevování budoucnosti LED pracovních světel

- Životnost se více než zdvojnásobila
- Nejvyšší energetická účinnost
- Maximalizovaný výkon
- Prodloužená záruka
- Snížené emise CO2



SCANGRIP®

INNOVATION FROM DENMARK



5

years
warranty

Read terms and register on
scangrip.com to activate
your warranty





Životnost se více než zdvojnásobila

- Designová životnost 10 let a mimořádná záruka 5 let
- Životnost nabíjení baterie se zdvojnásobila na 1000 cyklů
- Vylepšený elektronický design a pokročilý systém sledování baterie
- Certifikovaný servis a dostupný náhradní díl

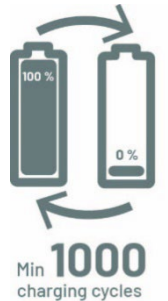

FOR LIFE



Další pracovní světla





Nejvyšší energetická účinnost a výkon

- Novinky LED technologie využívající vysoce účinné multi-LED designy
- Optimalizovaný design elektronického LED pohonu
- Zlepšený odvod tepla
- Konstantní světelný výkon podle evropské normy EN 13032-1

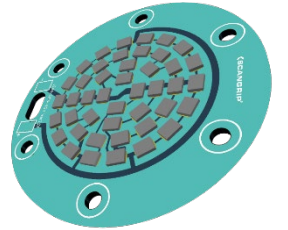

Výstup Lumenů po 15 minutách



SCANGRIP FOR LIFE

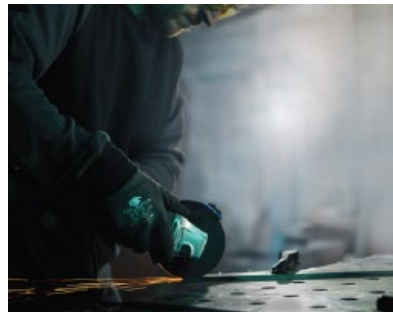

Pracovní světla s
nedostatečným chlazením

100 %

Lumen

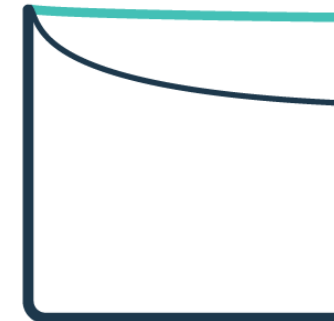

SCANGRIP FOR LIFE
Konstantní světelný výkon

Pracovní světla s
nedostatečným chlazením-
Lumeny klesají

Time

Keep the light you love.

for **LIFE**



Vylepšené funkce a vlastnosti

- Funkce „OPTlight“ pro optimalizované osvětlení a dobu provozu
- Funkce stmívače a paměť posledního nastavení
- Indikátor stavu baterie v provozu a upozornění na slabou baterii
- Nabíjecí port USB-C
- Vylepšené uživatelské rozhraní a umístění kabelu na NOVA
- Kabel H07RN-F na AC modelech



Keep the light you love.

for **LIFE**

SCANGRIP



Globální obalový design

- Balení ze 100% recyklovaného materiálu
- Balení neobsahuje žádné plastové díly
- Popis produktu ve 13 jazycích „4 hlavní jazyky na přední straně“



Keep the light you love.

for **LIFE**

ŘADA PRACOVNÍCH SVÍTELN CONNECT



SCANGRIP®

INNOVATION FROM DENMARK

Jedno řešení osvětlení pro všechny baterie

- Pracovní světlomety kompatibilní s 18V/20V akumulátory všech předních značek elektrického nářadí
- Kompatibilní s bateriovým systémem METABO/CAS „není potřeba žádný konektor“ 
- CONNECT POWER SUPPLY pro přímé napájení poskytující neomezenou dostupnost světla

3

years
warranty

Read terms and register on
scangrip.com to activate
your warranty



ŘADA PRACOVNÍCH SVÍTILEN CONNECT

Řada produktů CONNECT je jedním řešením osvětlení pro všechny 18V/20V bateriové sady

- Propojujeme svět baterií pro elektrické nářadí a profesionálních pracovních světlometů a dáváme na výběr, zda použít pracovní světlomety bez kabelu nebo s kabelem, podle pracovní situace.
- Kompatibilní s bateriovým systémem METABO/CAS „není potřeba žádný konektor“ 
- CHYTRÉ KONEKTORY s automatickou ochranou proti vybití, ochranou proti přetížení a sledováním teploty
- CHYTRÉ KONEKTORY Schváleno [TÜV Rheinland](#)
- CONNECT POWER SUPPLY pro přímé napájení poskytující neomezenou dostupnost světla
- [FAQ](#)

SCANGRIP®
CONNECT



RUČNÍ SVÍTILNY

- Integrovaná funkce pracovního světla a baterky v jednom
- Silné vestavěné magnetické držáky a zasouvací háčky pro zavěšení svítilny
- Flexibilní hlava lampy umožňuje naklonění až o 180°

SCANGRIP®

INNOVATION FROM DENMARK

							
	MAG PRO		MINI MAG PRO		MAG		MAG PEN 3
	600		200		300		150
	54		54		20		20
	1.5 - 15h		2h - 20h		2.5h - 5h		2h - 20h
	64.90		42.90		52.90		37.90

PRŮMYSL

Obecné produkty



Námořní průmysl



Riziková produkce



Letectví



Veřejné služby



Domácí služby



STAVEBNICTVÍ

Tesař



Elektrikář



Instalatér



Malíř



Zedník



Obecné konstrukce



Silniční a železniční práce



Použití výrobků pro zvýrazněné cílové skupiny

RUČNÍ SVÍTILNY

- Integrovaná funkce pracovního světla a svítilny pro bezdrátové nabíjení nebo nabíjení přes USB-C
- Pevné vestavěné magnetické držáky a zasouvací háčky pro handsfree ovládání
- Flexibilní hlava lampy umožňuje naklonění až o 180°
- Nabíjecí podložka je připravena pro pevnou instalaci ve vertikální nebo horizontální poloze



MAG PRO WIRELESS



CHARGING PAD

600

54

1.5h - 15h

74.90

30

29.90

SCANGRIP®

INNOVATION FROM DENMARK

PRŮMYSL

Obecné produkty



Námořní průmysl



Riziková produkce



Letectví



Veřejné služby



Domácí služby



STAVEBNICTVÍ

Tesař



Elektrikář



Instalatér



Malíř



Zedník



Obecné konstrukce



Silniční a železniční práce



Použití výrobků pro zvýrazněné cílové skupiny

RUČNÍ SVÍTLILNY

SCANGRIP®

INNOVATION FROM DENMARK

- Pro řadu LIFE s nejvyšší energetickou účinností a maximálním výkonem díky multi-LED designu a optimalizovanému elektronickému designu
- 10-ti letá designová životnost, životnost baterie se zdvojnásobila na 1000 cyklů, Rough Service klasifikovaná jako „kromě SLIM a MINI SLIM“ mimořádná 5-ti letá záruka
- Funkce OPTlight pro optimalizované osvětlení a dobu běhu, indikátor stavu baterie a upozornění na slabou baterii
- Nabíjecí port USB-C a držák s vestavěnou magnetickou funkcí

PRŮMYSL

STAVEBNICTVÍ

Obecné produkty



Tesař



Námořní průmysl



Elektrikář



Riziková produkce



Instalatér



Letectví



Malíř



Veřejné služby



Zedník



Domácí služby



Obecné konstrukce



Silniční a železniční práce



	UNIFORM	UNIPEN	MINIFORM	SLIM	MINI SLIM
 	 	 	 		
					
	500	150	200	500	200
	65	65	65	30	30
	3h - 32h	3h - 32h	3h - 27h	2.5h - 27h	2h - 19h
	89.90	45.90	56.90	77.90	62.90

Použití výrobků pro zvýrazněné cílové skupiny

RUČNÍ SVÍTILNY

- Ultra lehké pro optimální použití
- Silné vestavěné magnety pro držení svítilny

SCANGRIP®

INNOVATION FROM DENMARK



STICK LITE S

STICK LITE M

150

400

20

20

2h - 20h

2h - 20h

21.90

31.90

PRŮMYSL

Obecné produkty



Námořní průmysl



Riziková produkce



Letectví



Veřejné služby



Domácí služby



STAVEBNICTVÍ

Tesař



Elektrikář



Instalatér



Malíř



Zedník



Obecné konstrukce



Silniční a železniční práce



Použití výrobků pro zvýrazněné cílové skupiny



RUČNÍ SVÍTILNY

SCANGRIP®

INNOVATION FROM DENMARK

- Ruční pracovní světlo s více výměnnými světelnými hlavami, nastavitelné v úhlu 120°
- Poskytněte svobodu výběru přesně takového řešení pracovního světla, které potřebujete
- Zabudovaný polyuretanový popruh s extrémně silným magnetem, který lze použít jako držák a háček v jedné jednotce
- Všechny produkty CONNECT mohou používat SCANGRIP SMART CONNECTOR pro 18V/20V baterie elektrického nářadí
- Kompatibilní s bateriovým systémem METABO/CAS „není potřeba žádný konektor“



CHYTRÝ KONEKTOR SCANGRIP
Kliknutím na CONNECTOR zobrazíte sortiment

PRŮMYSL

Obecné produkty



Námořní průmysl



Riziková produkce



Letectví



Veřejné služby



Domácí služby



STAVEBNICTVÍ

Tesař



Elektrikář



Instalatér



Malíř



Zedník



Obecné konstrukce



Silniční a železniční práce



MULTILIGHT SEARCH CONNECT

MULTILIGHT FLEX CONNECT

MULTILIGHT FLOOD CONNECT

600

750

1500

30

30

30

Až do 24h@18V 5.2Ah

Až do 26h@18V 5.2Ah

Až do 13h@18V 5.2Ah

89.90

89.90

94.90



Použití výrobků pro zvýrazněné cílové skupiny

RUČNÍ SVÍTELNY

SCANGRIP®

INNOVATION FROM DENMARK

- MULTILIGHT koncept je také dostupný jednotlivě
- Kombinujte tělo a hlavu
- Všechny produkty CONNECT mohou používat SCANGRIP SMART CONNECTOR pro 18V/20V baterie elektrického nářadí
- Kompatibilní s bateriovým systémem METABO/CAS „není potřeba žádný konektor“

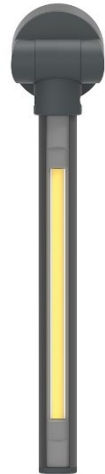

MULTILIGHT
BODY CONNECT

SEARCH
HEAD
CONNECT

FLEX HEAD
CONNECT

FLOOD
HEAD
CONNECT

AREA HEAD
CONNECT



600

750

1500

2500

30

30

30

30

30

54.90

44.90

44.90

49.90

69.90

PRŮMYSL

Obecné produkty



Námořní průmysl



Riziková produkce



Letectví



Veřejné služby



Domácí služby



STAVEBNICTVÍ

Tesař



Elektrikář



Instalatér



Malíř



Zedník



Obecné konstrukce



Silniční a železniční práce



Použití výrobků pro zvýrazněné cílové skupiny

RUČNÍ SVÍTILNY

- SADA MULTILIGHT vč. bezpečného přepravního a skladovacího boxu
- Přepravní box má prostor pro baterie elektrického nářadí a KONEKTORY SCANGRIP

SCANGRIP[®]

INNOVATION FROM DENMARK

SCANGRIP[®]
CONNECT

NEW



MULTILIGHT KIT

MULTILIGHT BODY,
SEARCH HEAD, FLEX
HEAD, FLOOD HEAD and
AREA HEAD CONNET

€ 369.90

NEW



MULTILIGHT CASE

Pro bezpečnou přepravu a
skladování řady
MULTILIGHT

€ 59.90



PRŮMYSL

Obecné produkty



Námořní průmysl



Riziková produkce



Letectví



Veřejné služby



Domácí služby



STAVEBNICTVÍ

Tesař



Elektrikář



Instalatér



Malíř



Zedník



Obecné konstrukce



Silniční a železniční práce



Použití výrobků pro zvýrazněné cílové skupiny

KAPESNÍ SVÍTILNY NA BATERIE

- Robustní a výkonné baterky mimořádně vysoké kvality
- Režim Boost poskytující dvojnásobný světelný výkon po dobu 60 sekund (NE FLASH PENCIL)
- Připínací a zápětní popruh zajišťují snadné přenášení kamkoli jdete
- Ultra tenká FLASH PENCIL pouze \varnothing 15 mm



FLASH PENCIL



FLASH PEN



FLASH 300



FLASH 600



75

200

300

600



54

54

54

54



Až do 2.5h

Až do 3.5h

Až do 3h

Až do 2h



19.90

27.90

34.90

44.90

SCANGRIP[®]

INNOVATION FROM DENMARK

PRŮMYSL

Obecné produkty



Námořní průmysl



Riziková produkce



Letectví



Veřejné služby



Domácí služby



STAVEBNICTVÍ

Tesař



Elektrikář



Instalatér



Malíř



Zedník



Obecné konstrukce



Silniční a železniční práce



Použití výrobků pro zvýrazněné cílové skupiny

KAPESNÍ SVÍTILNY DOBÍJEČÍ

SCANGRIP®

INNOVATION FROM DENMARK

- Robustní a výkonné svítilny mimořádně vysoké kvality, lze nabíjet, přiložen USB kabel
- Režim Boost poskytující dvojnásobný světelný výkon po dobu 60 sekund „FLASH PEN R, 600R a 1000R“
- WORK PEN 200R pro profesionální inspekční práce, se sponou a zabudovanými magnety
- Připínací a zápěstní popruh zajišťují snadné přenášení kamkoli jdete
- FLASH MICRO R, FLASH 1000 R, WORK PEN 20 R je k dispozici také v „neutrální verzi“ bez loga SCANGRIP „



FLASH MICRO R FLASH 12-24V FLASH PEN R FLASH 600 R FLASH 1000 R WORK PEN 200 R

	75	130	300	600	1000	200
	20	30	54	54	54	30
	0.25h - 2.5h	Až do 2h	Až do 3h	Až do 4h	Až do 4h	1h - 2.5h
	14.90	29.90	39.90	59.90	69.90	29.90

PRŮMYSL

Obecné produkty



Námořní průmysl



Riziková produkce



Letectví



Veřejné služby



Domácí služby



STAVEBNICTVÍ

Tesař



Elektrikář



Instalatér



Malíř



Zedník



Obecné konstrukce



Silniční a železniční práce



Použití výrobků pro zvýrazněné cílové skupiny

KAPESNÍ SVÍTILNY

- Svítilny v hliníkovém pouzdře s ergonomickým a bezpečným úchopem
- Úhel paprsku od 10° do 60°



MINI LITE A



100



54



Až do 4.5h



8.90

SCANGRIP[®]

INNOVATION FROM DENMARK

PRŮMYSL

Obecné produkty



Námořní průmysl



Riziková produkce



Letectví



Veřejné služby



Domácí služby



STAVEBNICTVÍ

Tesař



Elektrikář



Instalatér



Malíř



Zedník



Obecné konstrukce



Silniční a železniční práce



Použití výrobků pro zvýrazněné cílové skupiny

SVÍTILNY NA PŘÁNÍ

- Branding vaší společnosti
- Perfektní osobní dárek pro zaměstnance
- Používá se jako dárek pro speciální akce, výročí společnosti a podobně
- [Kliknutím otevřete](#) průvodce se svítilnami na přání



Dohodněte si praktické podrobnosti se svým obchodním oblastním manažerem SCANGRIP.

ČELOVÉ SVÍTLILNY

SCANGRIP®

INNOVATION FROM DENMARK

- Pro řadu LIFE s nejvyšší energetickou účinností a maximálním výkonem díky multi-LED a optimalizovanému elektronickému designu
- I-VIEW s 10-ti letou životností, zdvojnásobením nabíjení baterie na 1000 cyklů, klasifikací Rough Service a mimořádnou 5-ti letou zárukou
- Funkce OPTlight pro optimalizované osvětlení a dobu běhu, indikátor stavu baterie a upozornění na slabou baterii
- Funkce senzoru s bezdotykovým vypínačem a nabíjecím portem USB-C
- Powerbanku k hlavovému pásku přes přiložený flexibilní klipsový držák a připojte kabel k čelovce
- Držák na přilbu s nastavitelným úhlem osvětlení 150° vč. 3 ks lepicí základny



I-VIEW



POWER BANK



I-VIEW HARD HAT BRACKET

PRŮMYSL

STAVEBNICTVÍ

Obecné produkty



Tesař



Námořní průmysl



Elektrikář



Riziková produkce



Instalatér



Letectví



Malíř



Veřejné služby



Zedník



Domácí služby



Obecné konstrukce



Silniční a železniční práce



400



65



2h - 21h



71.90

20

29.90

14.90

Použití výrobků pro zvýrazněné cílové skupiny

ČELOVÉ SVÍTILNY

SCANGRIP®

INNOVATION FROM DENMARK

- ZONE 2, kompaktní čelovka s extrémně nízkou hmotností
- ZOOM s nastavitelnou hlavou lampy a nastavitelným úhlem paprsku 10° - 60°. Dosah až 80 metrů
- Světlo ve třech krocích. Krok 1 se nazývá "READING MODE" – režim čtení

NEW

Upgraded
version
2023



ZONE 2

20/100/220

54

2h - 22h

39.90



ZOOM

10/80/220

54

4.5h - 19h

29.90

PRŮMYSL

Obecné produkty



Námořní průmysl



Riziková produkce



Letectví



Veřejné služby



Domácí služby



STAVEBNICTVÍ

Tesař



Elektrikář



Instalatér



Malíř



Zedník



Obecné konstrukce



Silniční a železniční práce



Použití výrobků pro zvýrazněné cílové skupiny

ČELOVÉ SVÍTLILNY

SCANGRIP®

INNOVATION FROM DENMARK

- Vyberte si mezi alkalickými modely HEAD LITE S, HEAD LITE A a dobíjecím modelem HEAD LITE
- HEAD LITE S dodávána bez baterie
- Bezdotyková funkce senzoru (HEAD LITE A a HEAD LITE)
- Pokročilá čelovka s funkcí 2 v 1 (HEAD LITE)



HEAD LITE S



HEAD LITE A



HEAD LITE

PRŮMYSL

Obecné produkty



Námořní průmysl



Riziková produkce



Letectví



Veřejné služby



Domácí služby



STAVEBNICTVÍ

Tesař



Elektrikář



Instalatér



Malíř



Zedník



Obecné konstrukce



Silniční a železniční práce



140

150

150



30

54

54



1h - 10h

6h - 60h

1.5h - 15h



14.90

21.90

32.90

Použití výrobků pro zvýrazněné cílové skupiny

FLEX WEAR

- Flexibilní pracovní světlo určené k nošení
- Kombinace mezi bleskem a čelovkou
- Vestavěné magnety na klipu
- Řešení sady obsahuj čelenku a vestavěnou sponu pro použití na kapsu, hrud' aj



FLEX WEAR

FLEX WEAR KIT

75/150 místo 75

75/150 místo 75

20

20

2h - 4h

2h - 4h

30.90

41.90

SCANGRIP®

INNOVATION FROM DENMARK

PRŮMYSL

Obecné produkty



Námořní průmysl



Riziková produkce



Letectví



Veřejné služby



Domácí služby



STAVEBNICTVÍ

Tesař



Elektrikář



Instalatér



Malíř



Zedník



Obecné konstrukce



Silniční a železniční práce



Použití výrobků pro zvýrazněné cílové skupiny

MALÉ REFLEKTORY

SCANGRIP®

INNOVATION FROM DENMARK

- Pro řadu LIFE s nejvyšší energetickou účinností a maximálním výkonem díky multi-LED a optimalizovanému elektronickému designu
- 10-ti letá designová životnost, dobíjení baterie zdvojnásobeno na 1000 cyklů, klasifikace Rough Service a mimořádná 5-ti letá záruka
- Funkce OPTlight pro optimalizované osvětlení a dobu běhu, indikátor stavu baterie a upozornění na slabou baterii
- Nabíjecí port USB-C „NOVA MINI a NOVA R“ a držák s vestavěnou magnetickou funkcí
- STAR s vestavěnou power bankou

	NOVA MINI	NOVA R	STAR
	1000	2000	1000
	65	67	65
	1.5h - 18h	1.5h - 17h	2.5h - 5h
	74.90	104.90	99.90

PRŮMYSL

Obecné produkty



Námořní průmysl



Riziková produkce



Letectví



Veřejné služby



Domácí služby



STAVEBNICTVÍ

Tesař



Elektrikář



Instalatér



Malíř



Zedník



Obecné konstrukce



Silniční a železniční práce



Použití výrobků pro zvýrazněné cílové skupiny

MALÉ REFLEKTORY

SCANGRIP®

INNOVATION FROM DENMARK

- BASIC CONNECT malý kompaktní světlomet, zatahovací kovový hák s 360° flexibilním polohováním a 180° flexibilním ze složené polohy a 180° bočním otočením hlavy svítily
- DUO CONNECT se dvěma ohebnými hlavami lampy a vestavěným háčkem. Lze použít společně se [SCANGRIP TRIPOD 2M](#)
- 2 úrovně světelného výkonu (50-100%)
- Všechny produkty CONNECT mohou používat SCANGRIP SMART CONNECTOR pro 18V/20 V baterie elektrického nářadí
- Kompatibilní s bateriovým systémem METABO/CAS „není potřeba žádný konektor“

SCANGRIP®
CONNECT

CAS
POWER ALLIANCE
SYSTEM



BASIC CONNECT



DUO CONNECT



CHYTRÝ KONEKTOR SCANGRIP

Kliknutím na CONNECTOR zobrazíte sortiment

PRŮMYSL

Obecné produkty



Námořní průmysl



Riziková produkce



Letectví



Veřejné služby



Domácí služby



STAVEBNICTVÍ

Tesař



Elektrikář



Instalatér



Malíř



Zedník



Obecné konstrukce



Silniční a železniční práce



1000

2500



30

30



Až do 18h@18V 5.2Ah

Až do 9.5h@18V 5.2Ah



59.90

79.90

Použití výrobků pro zvýrazněné cílové skupiny

MALÉ REFLEKTORY

SCANGRIP®

INNOVATION FROM DENMARK

- Malá kompaktní difuzní, neoslňující lampa VEGA, stmívatelná ve 2 krocích
- Malá kompaktní ruční lampa NOVA, stmívatelná v 5 krocích a s háčkem pro flexibilní umístění NOVA s indikátorem kapacity baterie a úrovně jasu
- Všechny produkty CONNECT mohou používat SCANGRIP SMART CONNECTOR pro 18V/20 V baterie elektrického nářadí
- Kompatibilní s bateriovým systémem METABO/CAS „není potřeba žádný konektor“
- Hybridní použití, buď s bateriemi nebo se SCANGRIP CONNECT NAPÁJENÍM

PRŮMYSL

STAVEBNICTVÍ

Obecné produkty



Tesař



Námořní průmysl



Elektrikář



Riziková produkce



Instalatér



Letectví



Malíř



Veřejné služby



Zedník



Domácí služby



Obecné konstrukce



Silniční a železniční práce



CHYTRÝ KONEKTOR SCANGRIP
Kliknutím na CONNECTOR zobrazíte sortiment



VEGA 2 CONNECT



NOVA 2 CONNECT

2000

2000

54/30 s baterií

30

Až do 9h@18V 5.2Ah

Až do 58h@18V 5.2Ah

84.90

99.90



Použití výrobků pro zvýrazněné cílové skupiny

REFLEKTORY



INNOVATION FROM DENMARK

Kabelové produkty NOVA

- Pro řadu LIFE s nejvyšší energetickou účinností a maximálním výkonem díky multi-LED a optimalizovanému elektronickému designu
- 10-ti letá konstrukční životnost, klasifikovaný servis a mimořádná 5-ti letá záruka
- Funkce OPTlight pro optimalizované osvětlení a další funkce stmívání v 5-ti krocích



NEW



NEW



NEW



NOVA 4

4000

67

Kabel

134.90

NOVA 6

6000

67

Kabel

154.90

NOVA 12

12000

67

Kabel

279.90

PRŮMYSL

Obecné produkty



Námořní průmysl



Riziková produkce



Letectví



Veřejné služby



Domácí služby



STAVEBNICTVÍ

Tesař



Elektrikář



Instalatér



Malíř



Zedník



Obecné konstrukce



Silniční a železniční práce



Použití výrobků pro zvýrazněné cílové skupiny

REFLEKTORY



INNOVATION FROM DENMARK

Dobíjecí produkty NOVA

- Pro řadu LIFE s nejvyšší energetickou účinností a maximálním výkonem díky multi-LED a optimalizovanému elektronickému designu
- 10-ti letá designová životnost, dobíjení baterie zdvojnásobeno na 1000 cyklů, klasifikace Rough Service a mimořádná 5-ti letá záruka
- Funkce OPTIlight pro optimalizované osvětlení a dobu chodu, další funkce stmívání v 5-ti krocích, indikátor stavu baterie a upozornění na slabou baterii



NEW



NOVA 4 C+R

NEW



NOVA 6 C+R

DUAL 2 in 1 SYSTEM

DUAL 2 in 1 SYSTEM



4000

6000



67

67



2h - 18h

1.5h - 15h



209.90

249.90

PRŮMYSL

Obecné produkty



Námořní průmysl



Riziková produkce



Letectví



Veřejné služby



Domácí služby



STAVEBNICTVÍ

Tesař



Elektrikář



Instalatér



Malíř



Zedník



Obecné konstrukce



Silniční a železniční práce



Použití výrobků pro zvýrazněné cílové skupiny

REFLEKTORY

SCANGRIP®

INNOVATION FROM DENMARK

Produkty NOVA CONNECT

- Výkonné pracovní světlo až 10 000 lumenů
- Funkce integrované záložní baterie
- Funkce 5stupňového stmívače, indikátor kapacity baterie a úrovně jasu, Power banka a ovládání BLUETOOTH světla
- Všechny produkty CONNECT mohou používat SCANGRIP SMART CONNECTOR pro 18V/20V baterie elektrického nářadí
- Kompatibilní s bateriovým systémem METABO/CAS „není potřeba žádný konektor“
- Hybridní použití, buď s bateriemi nebo se SCANGRIP CONNECT NAPÁJENÍM



NOVA 4 CONNECT



NOVA 10 CONNECT



CHYTRÝ KONEKTOR SCANGRIP
Kliknutím na CONNECTOR zobrazíte sortiment

PRŮMYSL

Obecné produkty



Námořní průmysl



Riziková produkce



Letectví



Veřejné služby



Domácí služby



STAVEBNICTVÍ

Tesař



Elektrikář



Instalatér



Malíř



Zedník



Obecné konstrukce



Silniční a železniční práce



4000



65/54 s krytem na baterii



Až do 31h@18V 5.2Ah



189.90

10000

65/54 s krytem na baterii

Až do 12h@18V 5.2Ah

299.90

Použití výrobků pro zvýrazněné cílové skupiny

REFLEKTORY

VEGA LITE

- Výkonné, rozptýlené LED světlo, neoslňující osvětlení
- Odolné pouzdro z nárazuvzdorného plastu
- DUÁLNÍ SYSTÉM 2v1 VEGA LITE C + R
- 3 metrový kabel, 1 napájecí zásuvka na zadní straně svítilny VEGA LITE COMPACT
- 2 zásuvky na zadní straně VEGA LITE



DUAL 2 in 1 SYSTEM



VEGA LITE C+R

VEGA LITE COMPACT

VEGA LITE

2500

4000

6000

54

54

54

1.5h - 3h

Kabel

Kabel

129.90

129.90

149.90

PRŮMYSL

Obecné produkty



Námořní průmysl



Riziková produkce



Letectví



Veřejné služby



Domácí služby



STAVEBNICTVÍ

Tesař



Elektrikář



Instalatér



Malíř



Zedník



Obecné konstrukce



Silniční a železniční práce



REFLEKTORY

VEGA LITE products

- Výkonné, rozptýlené LED světlo, neoslepující osvětlení
- Vyvinuto speciálně pro malíře domů a pro práci na přípravě povrchu, jako je tmelení a broušení
- 3 nastavení teploty barev 2500, 4500 a 6500 Kelvinů
- 2 zásuvky na zadní straně

NEW



VEGA LITE COLOUR



5000



54



Kabel



179.90

PRŮMYSL

Obecné produkty



Námořní průmysl



Riziková produkce



Letectví



Veřejné služby



Domácí služby



STAVEBNICTVÍ

Tesař



Elektrikář



Instalatér



Malíř



Zedník



Obecné konstrukce



Silniční a železniční práce



REFLEKTORY

- Difuzní, neoslňující lampa VEGA, stmívatelná ve 2 krocích
- Integrovaná rukojeť a flexibilní stojan a montáž na TRIPOD
- Všechny produkty CONNECT mohou používat SCANGRIP SMART CONNECTOR pro 18V/20V baterie elektrického nářadí
- Kompatibilní s bateriovým systémem METABO/CAS „není potřeba žádný konektor“
- Hybridní použití, buď s bateriemi nebo se SCANGRIP CONNECT NAPÁJENÍM

SCANGRIP®

INNOVATION FROM DENMARK

PRŮMYSL

Obecné produkty



Námořní průmysl



Riziková produkce



Letectví



Veřejné služby



Domácí služby



STAVEBNICTVÍ

Tesař



Elektrikář



Instalatér



Malíř



Zedník



Obecné konstrukce



Silniční a železniční práce



VEGA 4 CONNECT

4000

54/30 s baterií

Až do 4.5h@18V 5.2Ah

134.90

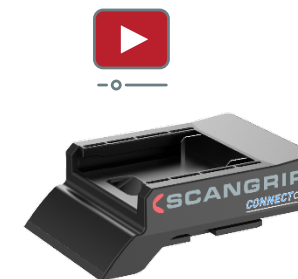

CHYTRÝ KONEKTOR SCANGRIP

Kliknutím na CONNECTOR zobrazíte sortiment



Použití výrobků pro zvýrazněné cílové skupiny

SVÍTILNY AREA

SCANGRIP®

INNOVATION FROM DENMARK

- AREA 6 CONNECT rozptýlené, neoslepující osvětlení 360°, stmívatelné ve 2 krocích
- AREA 10 CONNECT rozptýlené, neoslepující osvětlení 360° nebo 180°, stmívatelné v 5 krocích
- Ovládání světla BLUETOOTH a zobrazení kapacity baterie a zbývající doby provozu
- Všechny produkty CONNECT mohou používat SCANGRIP SMART CONNECTOR pro 18V/20V baterie elektrického nářadí
- Kompatibilní s bateriovým systémem METABO/CAS „není potřeba žádný konektor“
- Hybridní použití, buď s bateriemi nebo se SCANGRIP CONNECT NAPÁJENÍM



Bluetooth

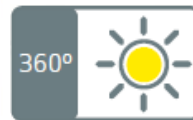

CHYTRÝ KONEKTOR SCANGRIP

Kliknutím na CONNECT zobrazíte sortiment

PRŮMYSL

Obecné produkty



Námořní průmysl



Riziková produkce



Letectví



Veřejné služby



Domácí služby



STAVEBNICTVÍ

Tesař



Elektrikář



Instalatér



Malíř



Zedník



Obecné konstrukce



Silniční a železniční práce



SCANGRIP
CONNECT



AREA 6 CONNECT

6000

54/30 s baterií

Až do 6.5h@18V 5.2Ah

179.90

AREA 10 CONNECT

10000

65/54 s krytem na baterii

Až do 22h@18V 5.2Ah

299.90



Použití výrobků pro zvýrazněné cílové skupiny

SVÍTILNY AREA

SCANGRIP®

INNOVATION FROM DENMARK

Kabelové AREA LITE

- Výkonné, rozptýlené, neoslňující pracovní osvětlení v 360°
- Odolné pouzdro vyrobené z vysoce odolného plastu
- Flexibilní polohování na stojany nebo s vestavěným háčkem
- 1 zásuvka



AREA LITE CO

PRŮMYSL

Obecné produkty



Námořní průmysl



Riziková produkce



Letectví



Veřejné služby



Domácí služby



STAVEBNICTVÍ

Tesař



Elektrikář



Instalatér



Malíř



Zedník



Obecné konstrukce



Silniční a železniční práce



6000

54

Kabel

159.90

Použití výrobků pro zvýrazněné cílové skupiny

TOWER SVÍTILNY

SCANGRIP®

INNOVATION FROM DENMARK

- TOWER COMPACT do 2 metrů, 2,7 kg. Hlavy lampy otočné o 360°
- Integrovaný stativ TOWER 5 s 360° flexibilními otočnými světly až do 2 metrů a systémem QUICK-FOLD
- Výkonné, LED světlo, 2 úrovně světelného výkonu (50-100%)
- Všechny produkty CONNECT mohou používat SCANGRIP SMART CONNECTOR pro 18V/20V baterie elektrického nářadí
- Kompatibilní s bateriovým systémem METABO/CAS „není potřeba žádný konektor“
- Hybridní použití, buď s bateriemi nebo se SCANGRIP CONNECT NAPÁJENÍM

PRŮMYSL

STAVEBNICTVÍ

Obecné produkty



Tesař



Námořní průmysl



Elektrikář



Riziková produkce



Instalatér



Letectví



Malíř



Veřejné služby



Zedník



Domácí služby



Obecné konstrukce



Silniční a železniční práce



SCANGRIP®
CONNECT



CHYTRÝ KONEKTOR SCANGRIP

Kliknutím na CONNECTOR zobrazíte sortiment



TOWER COMPACT CONNECT

2500

30

Až do 9.5h@18V 5.2Ah

169.90



TOWER 5 CONNECT

5000

30

Až do 4.5h@18V 5.2Ah

249.90



Použití výrobků pro zvýrazněné cílové skupiny

SVÍTILNY SITE

- Kompaktní s nízkou hmotností - aktivní chlazení - dlouhá životnost
- Výkonné osvětlení se širokým úhlem paprsku a světlo stmívatelné ve 4 krocích
- Včetně připojovacího adaptéru DIN14640 s držákem pro montáž na stojany
- Aplikace pro ovládání světla BLUETOOTH s rozšířenou funkcí
- [Kliknutím otevřete](#) podrobnosti k osvětlení na staveništi
- Navýšení o 40.000 a 80.000 lumenů

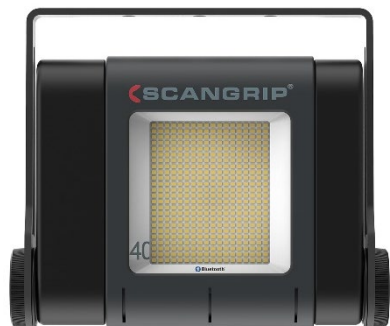

Bluetooth



Bluetooth

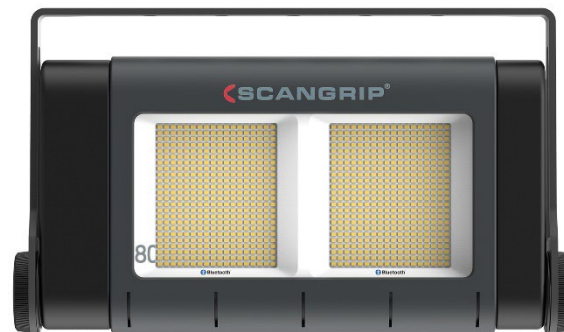

SITE LIGHT 40

SITE LIGHT 80

40000

80000

65

65

Kabel

Kabel

669.90

1.069.90

SCANGRIP®

INNOVATION FROM DENMARK

PRŮMYSL

STAVEBNICTVÍ

Obecné produkty



Tesař



Námořní průmysl



Elektrikář



Riziková produkce



Instalatér



Letectví



Malíř



Veřejné služby



Zedník



Domácí služby



Obecné konstrukce



Silniční a železniční práce



Použití výrobků pro zvýrazněné cílové skupiny



PROVAZOVÉ SVĚTLO

- 25metrové flexibilní lanové světlo vyrobené z tepelně odolného silikonu a plně flexibilní až do -20°C
- EMC certifikováno podle legislativy EU. Pro legální provoz jsou vyžadovány certifikace EMC
- Vestavěný napájecí zdroj, nízké napětí (48 V DC)
- 100% bez blikání
- Žádné riziko úrazu elektrickým proudem



NEW



ROPE LIGHT

20000

65

Kabel

399.90



SCANGRIP®

INNOVATION FROM DENMARK

PRŮMYSL

Obecné produkty



Námořní průmysl



Riziková produkce



Letectví



Veřejné služby



Domácí služby



STAVEBNICTVÍ

Tesař



Elektrikář



Instalatér



Malíř



Zedník



Obecné konstrukce



Silniční a železniční práce



Použití výrobků pro zvýrazněné cílové skupiny

PŘÍSLUŠENSTVÍ

SCANGRIP[®]

INNOVATION FROM DENMARK

- Difuzery minimalizují odraz, tvrdé světlo a poskytují neoslňující pracovní světlo

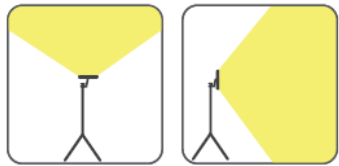

Bez difuzeru
(bez rozptylu světla)

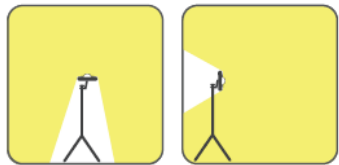

S difuzerem
(s rozptylem)

NEW



DIFFUSER MEDIUM

NOVA R
NOVA 2 CAS /
CONNECT
MULTIMATCH R

8.90



DIFFUSER

NOVA 4K /C+R
NOVA 4 SPS
NOVA 4 CAS /
CONNECT
MULTIMATCH 3 SPS /
CONNECT

10.90



DIFFUSER LARGE

NOVA 6K /C+R
NOVA 12K
NOVA 6 /10 SPS
NOVA 10 CAS /CONNECT
MULTIMATCH 8 SPS /
CONNECT

15.90



DIFFUSER X-LARGE

NOVA 6 /C+R

NEW



DIFFUSER XX-LARGE

NOVA 12



PŘÍSLUŠENSTVÍ

- Magnetické držáky pro flexibilní umístění na jakémkoli magnetickém povrchu
- Extra baterie pro SPS výrobky

SCANGRIP®

INNOVATION FROM DENMARK



MAGNET BRACKET

NOVA 4, 6 /C+R
NOVA 4K, 6K /C+R
NOVA 4 SPS
NOVA 4 CAS /
CONNECT
MULTIMATCH 3 SPS



MAGNET BRACKET L

NOVA 12
NOVA 12K
NOVA 6 /10 SPS
NOVA 10 CAS /
CONNECT
MULTIMATCH 8 SPS



SPS BATTERY 8Ah

NOVA SPS
AREA SPS
MULTIMATCH SPS
UV-GUN



PŘÍSLUŠENSTVÍ

SCANGRIP®

INNOVATION FROM DENMARK

- SCANGRIP nabízí 1 baterii CAS, ale všechny 18V baterie METABO / CAS od roku 2009 jsou kompatibilní se řadami SCANGRIP CONNECT a CAS
- METABO / CAS nabíječku lze používat na všechny baterie CAS od roku 2009
- SCANGRIP zdroj napájení poskytuje nepřetržité napájecí řešení pro všechny modely pracovních světel SCANGRIP CAS / CONNECT



**CAS BATERIE
18V LI-LION 5.2Ah**

Všechny produkty SCANGRIP
CAS
Všechny produkty SCANGRIP
CONNECT

119.90



**CAS BATERIE
18V LI-LION 2.0Ah**

Všechny produkty SCANGRIP CAS
Všechny produkty SCANGRIP
CONNECT

59.90



CAS NABÍJEČKA SC30

Všechny baterie METABO / CAS

54.90



ZDROJ NAPÁJENÍ

CONNECT /CAS série

79.90



PŘÍSLUŠENSTVÍ

- Nabíječka VEGA LITE C + R pro zásuvky autozapalovačů 12V a 24V
- Stojany a zavěšení zajišťují flexibilitu při používání všech reflektorů
- Stojan s 5-ti koly pro zlepšenou stabilitu
- Držák pro montáž další lampy
- Stativ s pevnými body na všech třech nohách pro snadné zajištění

SCANGRIP®

INNOVATION FROM DENMARK



Auto adaptér C+R

NOVA C+R
VEGA LITE C+R

31.90



SCAFFOLDING BRACKET

NOVA
MULTIMATCH

31.90



DUAL BRACKET

TRIPOD

26.90



TRIPOD 3 metr

NOVA - MULTIMATCH
VEGA LITE
SITE LIGHT
AREA LIGHTS

119.90



STOJAN NA
KOLEKOLEČKÁCH 1.9
metr

NOVA - MULTIMATCH
VEGA LITE
AREA LIGHTS

159.90



PŘÍSLUŠENSTVÍ

- Nový TRIPOD rozšiřitelný z 0,9 metru až na 2 metry
- Kompaktní provedení, přepravní délka 0,78, funkce QUICK RELEASE z černě lakovaného hliníku, pouze 2,1 kg



TRIPOD 2M

NOVA - MULTIMATCH
VEGA LITE
AREA LIGHTS

84.90



PŘÍSLUŠENSTVÍ

- Jediný CHYTRÝ KONEKTOR s BEZPEČNOSTNÍM SYSTÉMEM BATERIE
- Individuálně vyvinutý pro 18V/20V akumulátorové sady téměř všech značek elektrického nářadí
- Automatická ochrana proti vybití
- Ochrana proti přetížení
- Dohled nad teplotou
- HILTI* 21,6V
- Schváleno [TÜV TÜV Rheinland](#)

SCANGRIP
CONNECT

NEW



Laserový potisk na zadní straně
Název produktu + číslo položky

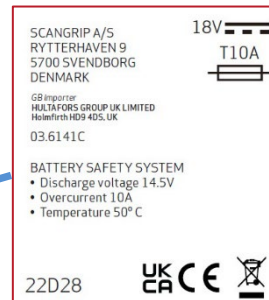
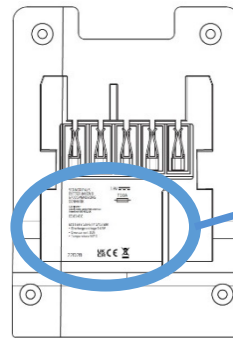

SMART CONNECTOR

Všechny produkty
SCANGRIP CONNECT



SCANGRIP[®]

INNOVATION FROM DENMARK

Sortiment chytrého připojení od SCANGRIP

Kompaktibilní s AEG -BERNER – BOSCH / AMPSHARE – BOSCH GREEN – DEWALT – EINHELL – FEIN – FESTOOL – FLEX – HAZET – HIKOKI – HILTI* - INGERSOLL – MAKITA – MILWAUKEE – PANASONIC – RIDGID – RUPES - SNAP-ON – WÜRTH

NEW



9.90 / 24.90*



PŘÍSLUŠENSTVÍ

- Adaptér pro montáž SITE LIGHT na stativ a stožár normovaný podle DIN
- DUAL BRACKET pro montáž dvou SITE LIGHT na TRIPOD
- Speciální kufr pro bezpečnou přepravu SITE LIGHT
- Stojan o délce 4,5 metru s opornými body a vzduchem odpruženým bezpečnostním systémem

SCANGRIP®

INNOVATION FROM DENMARK



ADAPTER DIN14640

SITE LIGHT řady
(Standardně součástí SITE LIGHT)

53.90



DUAL BRACKET

SITE LIGHT series

53.90



TRIPOD 4.5 METER

SITE LIGHT series

269.90



KUFR

SITE LIGHT 40

96.90



KUFR

SITE LIGHT 80

171.90



SVÍTILNY DO VÝBUŠNÉHO PROSTŘEDÍ

SCANGRIP®
INNOVATION FROM DENMARK

Speciální pracovní světla vhodná pro nebezpečné oblasti

- Mimořádně jasné osvětlení a velmi dlouhá životnost
- Vyrží drsné, mokré a špinavé podmínky pracovního prostředí
- Schváleno a certifikováno podle nejnovější evropské směrnice ATEX a mezinárodních předpisů IECEx



RUČNÍ SVÍTILNY A ČELOVKY

SCANGRIP®

INNOVATION FROM DENMARK

- Dobíjecí pracovní světla EX PROOF pro použití v úzkých oblastech, kde je světlo omezené
- Multifunkční ruční pracovní světla s vestavěným háčkem a magnetem
- Multifunkční čelovka s funkcí snímače a se zabudovaným magnetem



MIDI-EX

UNI-EX

EX-VIEW

200

290

200

65

65

65

Až do 5h

Až do 6h

Až do 3.5h

104.90

269.90

104.90

PRŮMYSL

STAVEBNICTVÍ

Obecné produkty



Tesař



Námořní průmysl



Elektrikář



Riziková produkce



Instalatér



Letectví



Malíř



Veřejné služby



Zedník



Domácí služby



Obecné konstrukce



Silniční a železniční práce



Použití výrobků pro zvýrazněné cílové skupiny

REFLEKTORY

- Mimořádně výkonná a vynikající pracovní světla EX PROOF
- Tlakové hliníkové tělo s integrovanou rukojetí a držákem
- Dobíjecí pracovní světlo poskytující flexibilitu všude, kde není přístupu k elektřině (NOVA-EX R)



ZONE
1 / 21



NOVA-EX R

NOVA-EX



4000

3400



65

65



Až do 4h

Kabel



749.90

459.90

SCANGRIP[®]

INNOVATION FROM DENMARK

PRŮMYSL

Obecné produkty



Námořní průmysl



Riziková produkce



Letectví



Veřejné služby



Domácí služby



STAVEBNICTVÍ

Tesař



Elektrikář



Instalatér



Malíř



Zedník



Obecné konstrukce



Silniční a železniční práce



Použití výrobků pro zvýrazněné cílové skupiny

PŘÍSLUŠENSTVÍ

- Získejte maximální užitek z používání produktů NOVA-EX



MAGNETIC BRACKET EX

NOVA-EX
NOVA-EX R

59.90



SCAFFOLDING BRACKET EX

NOVA-EX
NOVA-EX R

39.90



TRIPOD EX

NOVA-EX
NOVA-EX R

139.90



LINE LIGHT



INNOVATION FROM DENMARK

- Nerozbitné - extrémně robustní a nárazuvzdorné světelné trubice ø25 mm s úhlem paprsku 75°
- Vodotěsné, aby odolaly vlhkému a špinavému dílenskému prostředí
- Nízké napětí 24V DC - stmívač se musí objednat samostatně, jako příslušenství
- Technická životnost LED 100 000 hodin

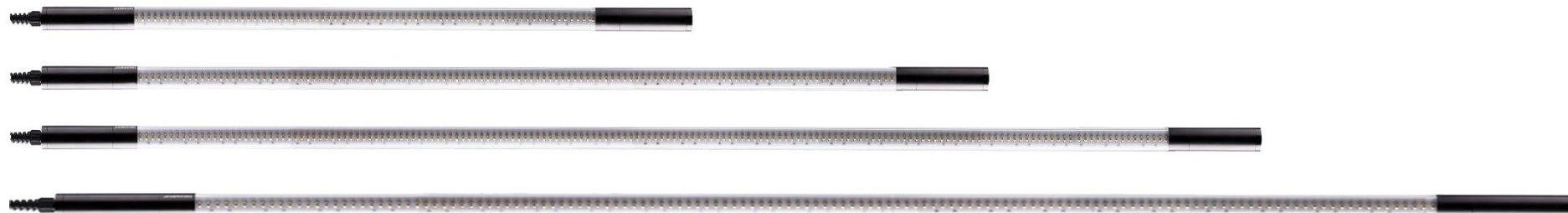

PRŮMYSL

Obecné produkty



Námořní průmysl



Riziková produkce



Letectví



Veřejné služby



Domácí služby



STAVEBNICTVÍ

Tesař



Elektrikář



Instalatér



Malíř



Zedník



Obecné konstrukce



Silniční a železniční práce



LINE LIGHT 75

LINE LIGHT 120

LINE LIGHT 160

LINE LIGHT 200

1250

2000

2750

3500

67

67

67

67

Kabel

Kabel

Kabel

Kabel

120.90

201.90

231.90

272.90



Použití výrobků pro zvýrazněné cílové skupiny

PŘÍSLUŠENSTVÍ

SCANGRIP®

INNOVATION FROM DENMARK

- Kombinujte osvětlovací jednotky LINE LIGHT s napájecím zdrojem, kabelem a vhodnými klipy, držáky a háčky
- Řada flexibilních odpružení umožňuje umístit osvětlovací jednotky přesně tam, kde je potřebujete



ZDROJ NAPÁJENÍ

ZDROJ NAPÁJENÍ

ZDROJ NAPÁJENÍ

CLIP SET

MAGNET

FLEXIBILNÍ MAGNET

25 Watt

80 Watt

200 Watt

Ø60mm
Včetně kování a klipu

Kulový kloub

31.90

51.90

74.90

6.70

23.90

42.90



PŘÍSLUŠENSTVÍ

SCANGRIP[®]

INNOVATION FROM DENMARK

- Kombinujte osvětlovací jednotky LINE LIGHT s napájecím zdrojem, kabelem a vhodnými klipy, držáky a háčky
- Řada flexibilních odpružení umožňuje umístit osvětlovací jednotky přesně tam, kde je potřebujete



MAGNET

S malým klipem
ø30mm

15.90



KLIP

Malý kovový klip

4.20



DIMMER

Nastavte plynulou
intenzitu světla od 1 do
100%

70.90



DRŽÁK

20 cm flexibilní rameno
s magnetem ø60 mm

31.90



DRŽÁK

20 cm flexibilní rameno
s přísavkou ø60 mm

26.90



HÁČEK

Nastavitelný háček s
držákem a magnetem

11.90



PŘÍSLUŠENSTVÍ

SCANGRIP®

INNOVATION FROM DENMARK

- Kombinujte osvětlovací jednotky LINE LIGHT s napájecím zdrojem, kabelem a vhodnými klipy, držáky a háčky
- Řada flexibilních odpružení umožňuje umístit osvětlovací jednotky přesně tam, kde je potřebujete



MAGNET

S malým klipem
ø60mm



MAGNET

S malým klipem
ø30mm



NAPÁJECÍ KABEL

8 meter

€ 26.90

€ 20.90

€ 8.50

KDY ZÁKAZNÍK NAKUPUJE?

Působíte-li jako velkoobchodní distributor a prodáváte obchodníkům a dealerům, je důležité vědět, kdy je čas se zaměřit na produkty poskytující zákazníkům světlo při konkrétní práci.

Když pracujete jako obchodník nebo prodejce, je důležité vědět, kdy vaši koncoví zákazníci pracovní svítlny používají.

	PRŮMYSL	STAVEBNICTVÍ
Místní velkoobchod / prodejce...	celý rok, ale propagace se často plánují ve 2. a 3. čtvrtletí	aktivní po celý rok 2. a 3. čtvrtletí
Koncoví uživatelé nakupují pracovní světla..	po celý rok	od konce 3. čtvrtletí do konce 1.



JAK PRODÁVAT SCANGRIP KONCOVÝM UŽIVATELŮM?

Nyní máte znalosti o našem sortimentu a kdo je typický koncový uživatel.

Nejjednodušším a nejúspěšnějším způsobem prodeje SCANGRIPU koncovým uživatelům je ukázat jim produkty.

Pro podporu tohoto SCANGRIPu existuje několik řešení:

- Demo boxy
- Prodejní display
- Úpravy na zakázku

Dohodněte si praktické podrobnosti
s manažerem prodeje/ exportním manažerem Scangrip



WORK LIGHTS OF THE FUTURE

Designed by us. Manufactured by us.

SCANGRIP[®]
INNOVATION FROM DENMARK

JAK PRODÁVAT SCANGRIP CONNECT KONEČNÉMU UŽIVATELI

Pro co nejlepší prezentaci řady CONNECT, důrazně doporučujeme vystavovat produkty společně s elektrickými.

Díky tomu bude pro koncového uživatele snadné porozumět používání řady CONNECT spolu se všemi ostatními značkami baterií v řadě 18V/20V.



PARTNERSKÉ STRÁNKY SCANGRIP



SCANGRIP BUSINESS PARTNERSITE je vaše online marketingová platforma, kde najdete vše, co potřebujete k prodeji produktů SCANGRIP

Prodejci nakupující od SCANGRIP mohou také získat přístup na STRÁNKU OBCHODNÍCH PARTNERŮ

Požádejte prosím svého manažera prodeje SCANGRIP / manažera exportu o své přihlašovací jméno a heslo



WORK LIGHTS OF THE FUTURE

Designed by us. Manufactured by us.

SCANGRIP®
INNOVATION FROM DENMARK

STAHOVÁNÍ BROŽUR

Všechny oficiální ceníky a brožury jsou ke stažení přímo na scangrip.com

Mnoho brožur je k dispozici v angličtině, němčině, francouzštině, španělštině, portugalské a italské

SCANGRIP®
INNOVATION FROM DENMARK



DEMO BOXY

SCANGRIP®

INNOVATION FROM DENMARK

- Snadný způsob pro předvedení klíčových produktů SCANGRIP koncovým zákazníkům
- Použijte produkty z demo boxů v obchodě k zobrazení sortimentu SCANGRIP
- Získejte speciální netto cenu na demo-boxy



Ruční lampy



HEAD & PEN SVĚTLA

Netto cena je k dispozici na partnerské stránce SCANGRIP

Netto cena je k dispozici na partnerské stránce SCANGRIP



PRODEJNÍ DISPLAYE

SCANGRIP®

INNOVATION FROM DENMARK

Různá řešení pro prodejny

- Demo display pro prezentace, vestavěný zdroj napájení
- Celokovový displej nebo flexibilní kartonové prodejní displeje
- Kartonové pódium s volitelnou kovovou deskou



COUNTER DISPLAY

Displej s kovovou horní deskou pro prezentaci produktu

20.00 Display
80.00 Kovová horní část

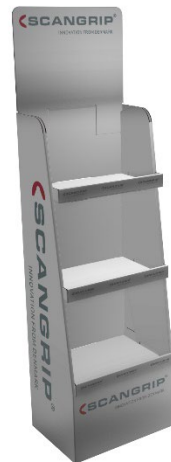

CARBOARD SHOP DISPLAY

Exkluzivní prodejní displej pro přesvědčivou prezentaci produktu SCANGRIP v obchodě

39.00 Knockdown
45.00 Assembled



CARBOARD SHOP DISPLAY

Univerzální a flexibilní ukázkový kartonový displej pro výstavy s přehrávačem videa a kovovou horní deskou

185.00 Standard
250.00 Colour Match



FLOOD LIGHT DISPLAY

Kovový prodejní displej pro přesvědčivé ukázky sortimentu reflektorů SCANGRIP v obchodě. Vestavěný zdroj napájení

465.00

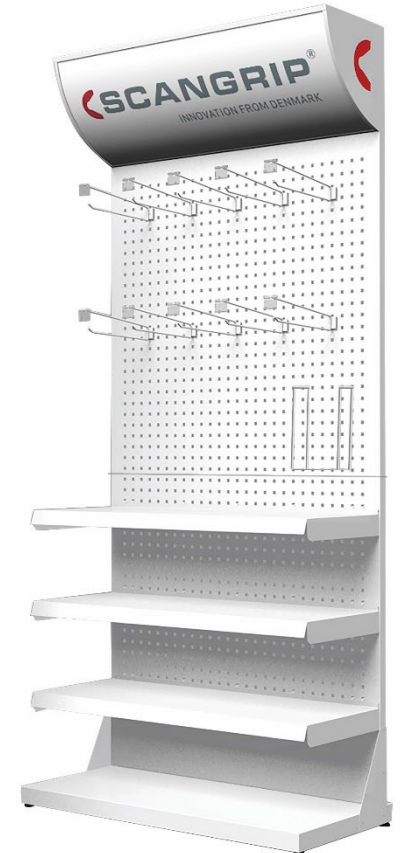

SHOP DISPLAY

Kovový prodejní displej pro přesvědčivé předvedení produktu SCANGRIP v obchodě. Osvětlená horní značka

399.00



PRODEJNÍ STOJANY

SCANGRIP®

INNOVATION FROM DENMARK

Různá řešení v místě prodeje

- Roll-up, Pop-up displeje pro řadu CONNECT a displej pro prezentaci světlometů Flood a ručních svítilen

NEW



ROLL-UPS

Rozměr: 80 x 220 cm

77.00

NEW



POP UP DISPLAYS
CONNECT

Rozměr: 150 x 41 x 24 cm

30.00

NEW



POP UP DISPLAYS
CONNECT

Rozměr: 190 x 50 x 27 cm

50.00

NEW



FLOOD LIGHT INSTORE

Kovový stojan na prodejnu vč.
vyměnitelného bočního panelu s
brandingem / informacemi
na obou stranách

90.00



TABULKA ZOBRAZENÍ

SCANGRIP®

INNOVATION FROM DENMARK

- Nakupujte displeje pro prezentaci Flash Light. Displej zobrazuje kompletní řadu „nabíjecích nebo alkalických sérií“
- Malý pultový displej pro sestavení rychle se pohybujících sad
- Flexibilní stolní stojan pro mix produktů pro atraktivní prezentaci v obchodě



DISPLEJ PRO BLESK

Displej vyrobený z akrylu

30.00



DISPLEJ PRO ČELOVKU

Displej vyrobený z akrylu

23.00



MALÝ PULTOVÝ DISPLEJ

Display vyroben z kartonu

Zdarma dle projektu



COUNTER DISPLAY

Display vyroben z kartonu

8.00 Knockdown



INDIVIDUÁLNÍ AKCE

- Navrhněte si vlastní speciální proppende balíček a zvýšte tím prodej
- Extrémně rychlé a flexibilní
- Pouze 50 souprav jako minimální objednané množství
- Výrobní doba od přijetí pevné objednávky je pouze jeden týden
- Kromě velmi velkých a dlouhých produktů lze zabalit všechny kombinace
- Najděte již existující sady na [SCANGRIP BUSINESS PARTNERSITE](#)



USB NABÍJEČKY A KABELY

- Používáme mini DC zástrčku a USB-C, protože je robustní a spolehlivý ve vztahu k nečistotám a drsnému prostředí.
- Kabel USB je vždy součástí nabíjecích svítilen
- [SCANGRIP.COM](https://www.scangrip.com)





TECHNICAL LIGHT GUIDE



Learn about technical lighting terms and become a LIGHTING EXPERT in only few minutes



You will always find both lumen and lux specifications for all SCANGRIP work lights

TECHNICAL LIGHTING TERMS

	Light source	LED type	High power (single chip) SMD Surface Mounted Device (single chip) COB Chip On Board (chip array)
	LED performance	Lumen per Watt (lm/W)	Energy efficacy. How much visible light you get compared to the amount of electricity consumed.
	Luminous Flux	Lumens (lm)	Light output. Total amount of luminous power emitted from the light source
	Illuminance	Lux (lux@0.5m)	Intensity of illumination on a surface
	Beam angle	Degrees (°)	Angle where the light intensity is half the intensity at direct on-axis view (0°)
	Beam distance	m	Distance from light providing 0.25 lux (same as light from the full moon on a clear night in an open field)
	CRI	Ra	Colour rendering index. Ability to reveal colours (0-100, daylight = 100)
	CCT	Kelvin [K]	Colour temperature
	Operating time	Hours (h)	Rechargeable: Time from fully charged to fully discharged Alkaline: Time until light output is at 10% measured after 3 seconds
	Charging time	Hours (h)	Time from fully discharged to fully charged battery
	Battery	Voltage [V] / Capacity [mAh] / Types	Types: Lithium-ion (Li-ion) or lithium-polymer (Li-Po) or Alkaline
	Protection class	Ingress Protection (IPXX)	First digit: protection level against solids/dust Second digit: protection level against water
	Impact protection	IK rating (IKXX)	Protection level against external mechanical impact
	Impact resistance	m	Resistance when dropped on concrete (drop test)





TECHNICAL LIGHT GUIDE



SCANGRIP work lights take advantage of the latest LED technology to ensure highest possible efficiency and minimal energy consumption.



SCANGRIP was the first lighting manufacturer in the world to develop a floodlight based on COB LED. Now, this has become standard all over the market

Almost all SCANGRIP work lights are designed with high-efficient COB LEDs.



INNOVATION FROM DENMARK

	Cable	Type / length	E.g. H05RN-F / 5m
	Operating voltage	Voltage (V) / Frequency (Hz)	Supply voltage is V AC or V DC. Frequency when AC operated
	Charging voltage	Voltage (V) / Current (mA)	Rated charging voltage and recommended charging current
	Power consumption	Max W	Total power consumption for unit
	Temperature	°C	Min/max ambient operation temperature
	Dimensions	mm	Length x width x height
	Net weight	g	Net weight

SCANGRIP USES ANSI/NEMA FL1 STANDARD FOR ALKALINE PRODUCTS

ELECTRICAL APPLIANCE CLASSES

	CLASS 1	Earth connection	Cabled work lights, e.g.: NOVA 5K
	CLASS 2	Double insulation	Cabled work lights with plastic housing, e.g. STAR LITE
	CLASS 3	Extra-low and safe voltage	Rechargeable work lights



TECHNICAL LIGHT GUIDE



The first digit is the level of protection against hazardous parts and the ingress of solid foreign objects (dust).

The second digit reflects the level of protection against harmful ingress of water.



SCANGRIP lamps are specially developed for work use and undergo a wide range of tests to ensure high durability and long lifetime.

The vast majority of SCANGRIP work lights are rated with a high IP degree, IP54 or IP65, and are prepared for demanding, outdoor use.

INGRESS PROTECTION

Class is defined with an IP code IPXX

SOLIDS

1. Protected against solids greater than $\varnothing 50\text{mm}$ such as a hand.



2. Protected against solids greater than $\varnothing 12.5\text{mm}$ such as a finger.



3. Protected against solids greater than $\varnothing 2.5\text{mm}$ such as a screwdriver.



4. Protected against solids greater than $\varnothing 1\text{mm}$ such as a wire.



5. Dust protected. Limited ingress of dust permitted.



6. Totally dustproof.



1. Protected against vertically falling drops of water. Limited ingress permitted.



2. Protected against vertically falling drops of water by an incline of up to 15 degrees from the vertical. Limited ingress permitted.



3. Protected against sprays of water up to 60 degrees from the vertical. Limited ingress permitted for 3 minutes.



4. Protected against strong water splashes from all directions. Limited ingress permitted.



5. Protected against jet of water from all directions. Limited ingress permitted.



6. Water from heavy seas or water projected in powerful jets shall not enter the enclosure in harmful quantities.



7. Protection against the effects of short term water immersion between 15cm and 1m for 30 minutes.



8. Protection against long term immersion in water under pressure.

IP67

WATER



TECHNICAL LIGHT GUIDE



During the day, the sunlight will have different colour temperatures and change from warm to cold temperatures throughout the day.

The color temperature reflects if the light from the LED is warm or cold. As a rule of thumb warm color temperatures are below 4000K, while cold color temperatures are above 4000K.



Most SCANGRIP work lights are 6000 / 6500K equivalent to daylight from the sun which provides optimum working light. This color temperature is comfortable to the human eye during a long working day and provides a concentrated work light.

COLOR TEMPERATURE

Referred to as CCT.

The unit name is Kelvin, in abbreviated version only K.

COLD

WARM

8.000K
7.000K
6.000K
5.000K
4.000K
3.000K
2.000K
1.000K

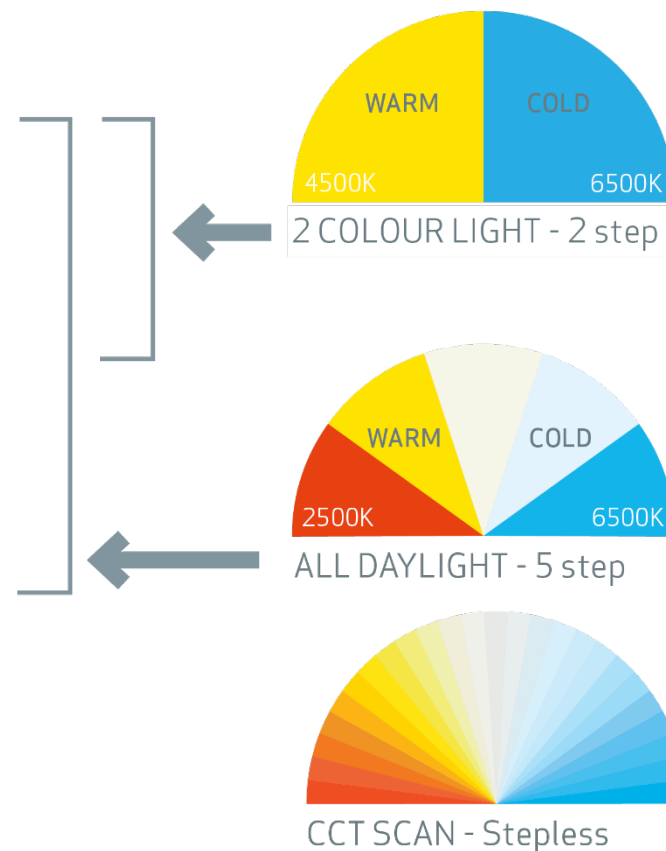

APLIKACE PRO BLUETOOTH LIGHT CONTROL

- Stáhněte si aplikaci SCANGRIP do svého smartphonu a získejte všechny výhody ve svých každodenních pracovních situacích
- Ovládejte produkty na dálku, když jsou namontované na stavech nebo mimo dosah
- Aplikace SCANGRIP je k dispozici pro iOS a Android. [Kliknutím otevřete rychlého průvodce](#)



[Přímý odkaz na Apple App Store iOS](#)



[Přímý odkaz na Android App Store](#)



OVLÁDÁNÍ PŘES APLIKACE BLUETOOTH

SCANGRIP®

INNOVATION FROM DENMARK

- Chytře využijete technologii k práci
- Ovládejte produkty na dálku, pokud jsou namontovány na stativy nebo mimo dosah
- Aplikace SCANGRIP je k dispozici pro iOS a Android. [Kliknutím otevřete průvodce](#)



Kliknutím na obrázek produktu se vrátíte do skupiny daného produktu



Bluetooth

NOVA 12, 12K



Bluetooth

NOVA SPS / CAS / CONNECT



Bluetooth

MULTIMATCH SPS / CONNECT



Bluetooth

AREA 10 SPS / CAS / CONNECT



Stmívací světelný výkon 5 úrovní
10% -100%
Zapnutí / vypnutí
Skupinová kontrolní funkce, až 4 lampy
Lze přiřadit kód PIN a lampy pojmenovat

Stmívací světelný výkon má 5 úrovní
10% - 100%
Zapnutí/vypnutí, stav napájení
Skupinová kontrolní funkce, až 4 lampy
Lze přiřadit kód PIN a lampy pojmenovat

Stmívací světelný výkon má 5 úrovní
10% - 100%
Zapnutí/vypnutí, stav napájení
Skupinová kontrolní funkce, až 4 lampy
Lze přiřadit kód PIN a lampy pojmenovat
Upravte hodnotu CCT v 5ti krocích 2500K – 6500K

Stmívací světelný výkon 5 úrovní 10% - 100%
Zapnutí / vypnutí, stav napájení
Skupinová kontrolní funkce, až 4 lampy
Lze přiřadit kód PIN a lampy pojmenovat
Změna mezi 360° a 180°

OVLÁDÁNÍ PŘES APLIKACE BLUETOOTH

SCANGRIP®

INNOVATION FROM DENMARK

- Chytře využijete technologii k práci
- Ovládejte produkty na dálku, pokud jsou namontovány na stativy nebo mimo dosah
- Aplikace SCANGRIP je k dispozici pro iOS a Android. [Kliknutím otevřete průvodce](#)



Kliknutím na obrázek produktu se vrátíte do skupiny daného produktu

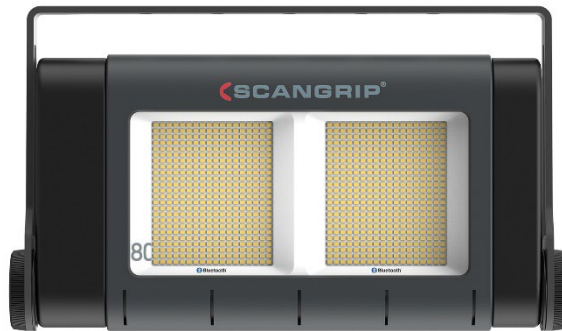

 Bluetooth®

SITE LIGHT

Světelný výstup stmívače 4 úrovní

Zapnutí / vypnutí

Skupinová kontrolní funkce, až 4 lampy

Přiřadit kód PIN a přejmenovat



ZÁRUKA 3 NEBO 5 LET

Záruka prodloužena na 36 nebo 60 měsíců při registraci produktu na webu

Jednoduché pokyny:

- Světla SCANGRIP je nutné zaregistrovat do 4 týdnů od nákupu.
- Pro uplatnění záruky bude vyžadován doklad o koupi a vytištěný záruční list.
- Na baterie se nevztahuje záruka 3 nebo 5 let
- Záruka 3 nebo 5 let se nevztahuje na škody způsobené použitím produktu s jinými, než originálními náhradními díly SCANGRIP, nesprávným použitím, zneužitím, nehodami nebo jinými vnějšími příčinami.
- 3 nebo 5letá záruka se nevztahuje na baterie SCANGRIP CAS.



NÁHRADNÍ DÍLY

Výrobky Scangrip jsou vyrobeny na výdrž, mají dlouhou životnost a jsou určeny pro profesionální použití v extrémně drsných podmínkách.

Ačkoliv jsou všechny součástky navrženy na výdrž, může dojít k opotřebení a nebo k mechanickému poškození.

Přesto, ale uživatel světelných Scangrip je nemusí vyhodit do koše.

U téměř všech produktů jsou k dispozici náhradní díly!

Příklady náhradních dílů a příslušenství pro [NOVA 4K C+R](#)

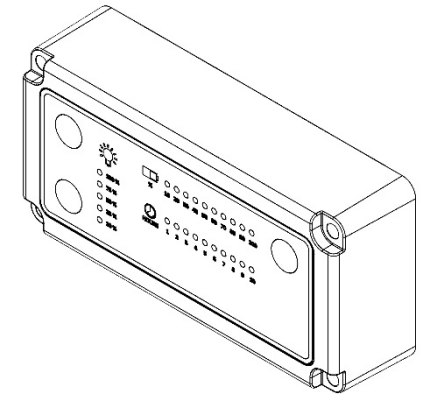



Námi navrženo. Námi vyrobeno